

Drehzahlsteller-Einsatz

Gebrauchsanleitung

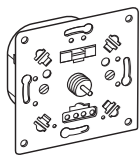

MEG5143-0000

Drehzahlsteller für den gewünschten Anwendungsfall verdrahten.

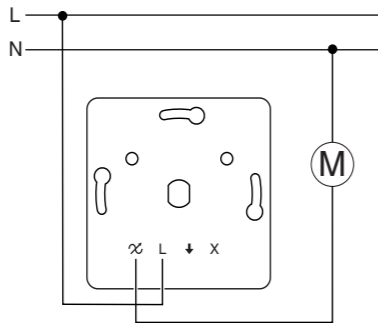

Minimale und maximale Drehzahl einstellen.

i Stellen Sie die Drehzahlvorgaben vor der Montage der Abdeckungen ein.

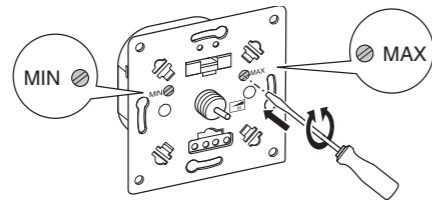

- 1 Drehzahlsteller durch Drehen des Drehknopfes im Uhrzeigersinn einschalten (siehe Bedienung).
- 2 Maximale Drehzahl mit rechter Stellschraube einstellen.
- 3 Drehknopf im Uhrzeigersinn weiterdrehen bis zur Minimal-Position (siehe Bedienung).
- 4 Minimal-Drehzahl an der Stellschraube (MIN) einstellen.

Drehzahlsteller und Abdeckungen montieren.

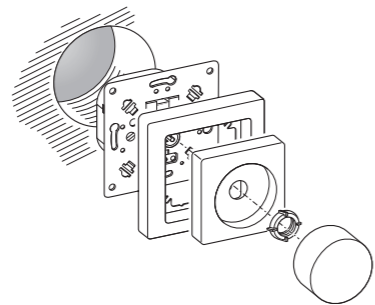

Drehzahlsteller bedienen



- Durch leichtes Drehen des Drehknopfes im Uhrzeigersinn schalten Sie den angeschlossenen Motor ein.
- Der Motor läuft nun auf maximaler Drehzahl.
- Durch Weiterdrehen des Drehknopfes im Uhrzeigersinn verringern Sie die Drehzahl.
- Zum Ausschalten des Motors drehen Sie den Drehknopf wieder entgegen dem Uhrzeigersinn bis zum Endanschlag.

Für Ihre Sicherheit

GEFAHR
Lebensgefahr durch elektrischen Strom!
Alle Tätigkeiten am Gerät dürfen nur durch ausgebildete Elektrofachkräfte erfolgen. Beachten Sie die länderspezifischen Vorschriften.

GEFAHR
Lebensgefahr durch elektrischen Strom.
Auch bei ausgeschaltetem Gerät kann an den Ausgängen Spannung anliegen. Schalten Sie bei Arbeiten an den angeschlossenen Verbrauchern immer das Gerät über die vorgeschaltete Sicherung spannungsfrei.

Drehzahlsteller-Einsatz kennen lernen

Mit dem Drehzahlsteller-Einsatz (Im folgenden Drehzahlsteller genannt) können Sie Einphasen-Elektromotoren über einen Drehknopf ein- und ausschalten, und deren Drehzahl stufenlos regeln.

- VORSICHT**
Das Gerät kann beschädigt werden!
- Betreiben Sie das Gerät immer mit der angegebenen Mindestlast.
 - Sichern Sie den Stromkreis mit 10 A ab, wenn weitere Verbraucher über den Schaltausgang geschaltet, oder an der X- Klemme des Dimmers durchgeschleift werden sollen.

Drehzahlsteller montieren

i Die maximal zulässige Last reduziert sich wegen der verringerten Wärmeableitung, wenn Sie das Gerät nicht in eine einzelne Standard-UP-Einbaudose montieren:

Lastreduzierung um	in Hohlwände eingebaut *	Mehrere gemeinsam in einer Kombination *	in 1- oder 2fach Aufputzgehäuse	in 3fach Aufputzgehäuse
25 %	x	x		
30 %			x	
50 %				x

* bei mehreren Faktoren Lastreduzierung addieren!

Was tun bei Störungen?

- Der angeschlossene Motor lässt sich nicht einschalten.**
- Die Schmelzsicherung überprüfen, gegebenenfalls ersetzen.
 - Bei Überlastung durch zu hohe Betriebstemperatur lässt sich der Drehzahlsteller nicht mehr einschalten und muss ausgetauscht werden.

Sicherung auswechseln

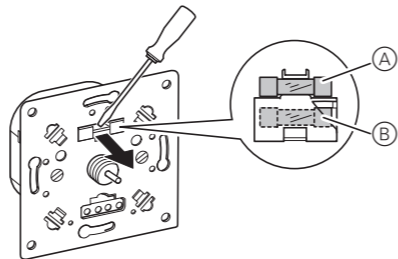

- 1 Abdeckungen demontieren.
- 2 Sicherungshalter mit Schraubendreher heraushebeln.
- 3 Durchgeschmolzene Sicherung (A) entnehmen und durch Ersatzsicherung (B) ersetzen.

Technische Daten

Netzspannung: AC 230 V, 50 Hz
 Nennlast: 20 - 400 W
 Mindestlast: 20 W
 Lastart: Einphasen-Motoren
 Last am Schaltausgang: max. 2 A, cos φ 0,6
 Kurzschlusschutz: Schmelzsicherung, F4.0AH
 Überspannungsschutz: elektronisch
 Betriebstemperatur: +5 °C bis +35 °C

Merten GmbH

Bei Warenrücksendungen auf Grund von Beanstandungen wenden Sie sich bitte an unser Service Center:

Merten GmbH, Lösungen für intelligente Gebäude, Service Center, Fritz-Kotz-Str. 8, Industriegebiet Bomig-West, D-51674 Wiehl
 Telefon: +49 2261 702-204
 Telefax: +49 2261 702-136
 E-Mail: servicecenter@merten.de
 Internet: www.merten.de

Bei technischen Fragen wenden Sie sich bitte an unsere InfoLine:

Telefon: +49 1805 212581* oder +49 800 63783640
 Telefax: +49 1805 212582* oder +49 800 63783630
 E-Mail: infoline@merten.de

*kostenpflichtig/fee required

Speed controller insert

Operating instructions

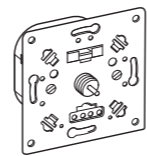

MEG5143-0000

For your safety

DANGER
Risk of fatal injury due to electrical current
All work on the device should only be carried out by trained and skilled electricians. Observe the country-specific regulations.

DANGER
Risk of fatal injury from electric current.
The outputs may carry an electrical current even when the device is switched off. Always disconnect the fuse in the incoming circuit from the supply before working on connected loads.

Speed controller insert introduction

With the speed controller insert (hereafter referred to as "speed controller"), you can switch single-phase electric motors on and off and infinitely control their speed using a rotary knob.

- CAUTION**
The device can be damaged.
- Always operate the device with the specified minimum load.
 - Protect the circuit with 10 A if further loads are to be switched via the switch output or if they are to be looped on the X terminal of the dimmer.

Installing the speed controller

i The maximum allowed load is reduced due to the decreased heat dissipation when you do not install the device into a single standard flush-mounted mounting box:

Load reduction by	Mounted in cavity walls *	Several installed together in combination *	In 1-gang or 2-gang surface-mounted housing	in 3fach Aufputzgehäuse
25 %	x	x		
30 %			x	
50 %				x

* If several factors apply, add the load reductions together.

Wire the speed controller for the application required.

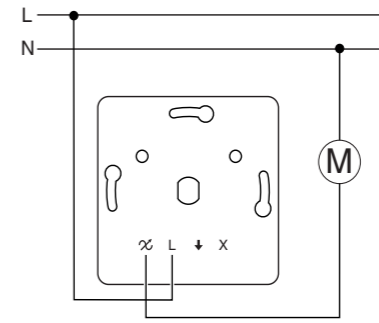

Setting the minimum and maximum speed.

i Set the minimum brightness before installing the covers.

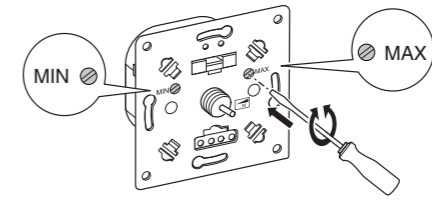

- 1 Switch the speed controller on by turning the rotary knob clockwise (see Operation).
- 2 Set the maximum speed with the right-hand set-screw.
- 3 Turn the rotary knob further in a clockwise direction until the minimum position is reached (see Operation).
- 4 Set the minimum speed using the set-screw (MIN).

Installing the speed controller and covers.

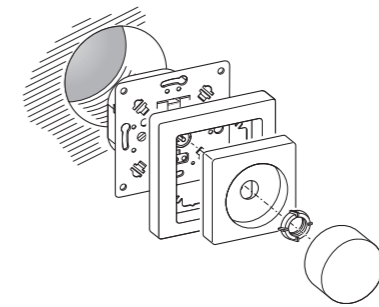

Operating the speed controller



- By turning the rotary knob clockwise slightly you can switch the connected motor on.
- The motor is now running at maximum speed.
- By turning the rotary knob further in a clockwise direction you can reduce the speed.
- To switch the motor off, turn the rotary knob in an anti-clockwise direction as far as it will go.

What should I do if there is a problem?

- The connected motor doesn't switch on.**
- Check the fuse, replace if necessary.
 - If there is an overload due to the fact that the operating temperature is too high, it will not be possible to switch the speed controller back on and it must be replaced.

How to change the fuse

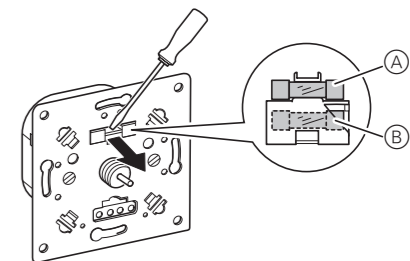

- 1 Remove the covers.
- 2 Prise the fuse holder out using a screwdriver.
- 3 Remove blown fuse (A) and replace with replacement fuse (B).

Technical data

Mains voltage: AC 230 V, 50 Hz
 Nominal load: 20 - 400 W
 Minimum load: 20 W
 Load type: Single-phase motors
 Load on the switch output: max. 2 A, cos φ 0.6
 Short-circuit protection: Fuse, F4.0AH
 Surge protection: Electronic
 Operating temperature: +5 °C to +35 °C

Merten GmbH

Merten GmbH, Solutions for intelligent buildings, Service Center, Fritz-Kotz-Str. 8, Industriegebiet Bomig-West, D-51674 Wiehl

Phone: +49 2261 702-204
 Fax: +49 2261 702-136
 E-Mail: servicecenter@merten.de
 Internet: www.merten.com

If you have technical questions, please contact our InfoLine:

Phone: +49 1805 212581* or +49 800 63783640
 Fax: +49 1805 212582* or +49 800 63783630
 E-Mail: infoline@merten.de

*fee required

Toerentalregelaarsokkel

Gebruiksaanwijzing

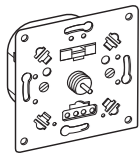

MEG5143-0000

Bedraad de toerentalregelaar voor het vereiste apparaat.

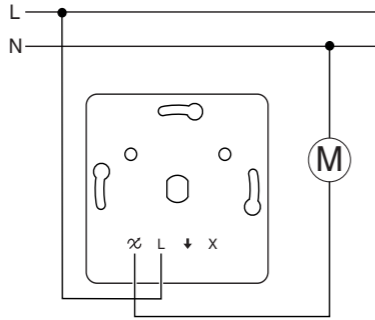

Stel het minimale en maximale toerental in.

i Stel de minimale lichtsterkte in voordat u de afdekkingen monteert.

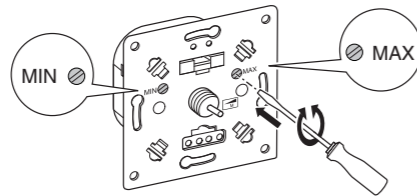

- 1 Schakel de toerentalregelaar in door de draaiknop met de klok mee te draaien (zie In bedrijf stellen).
- 2 Stel het maximale toerental in met de rechter stelschroef.
- 3 Draai de draaiknop verder met de klok mee totdat de minimale stand is bereikt (zie In bedrijf stellen).
- 4 Stel het minimale toerental in met de stelschroef (MIN).

Installeren van de toerentalregelaar en afdekkingen.

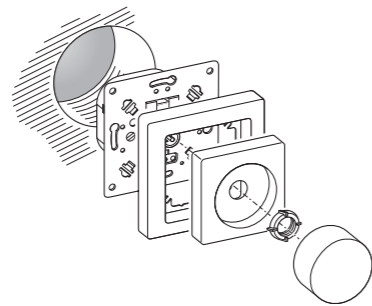

Bediening van de toerentalregelaar

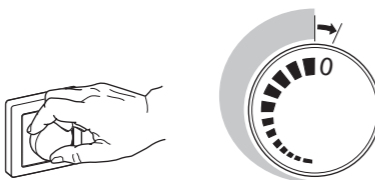

- Door de draaiknop iets met de klok mee te draaien kan de aangesloten motor worden ingeschakeld.
- De motor draait nu met maximaal toerental.
- Door de draaiknop verder met de klok mee te draaien kunt u het toerental verlagen.
- Om de motor uit te schakelen, draait u de draaiknop helemaal tegen de klok in.

Wat moet ik doen als er een probleem optreedt?

De aangesloten motor wordt niet ingeschakeld.

- Controleer de zekering, vervang deze indien nodig.
- Als er sprake is van overbelasting doordat de gebruikstemperatuur te hoog is, is het niet mogelijk de toerentalregelaar weer in te schakelen en moet deze worden vervangen.

Vervangen van de zekering

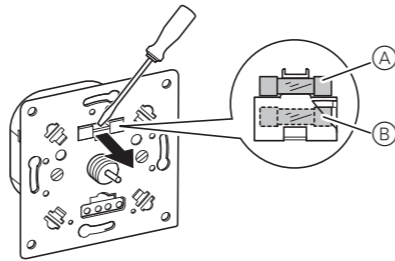

- 1 Verwijder de afdekkingen.
- 2 Haal de zekeringhouder er met een schroevendraaier uit.
- 3 Verwijder de gesprongen zekering (A) en vervang deze met een reservezekering (B).

Technische gegevens

Netspanning:	AC 230 V, 50 Hz
Nominale last:	20 - 400 W
Minimale last:	20 W
Type last:	Enkelfasige motoren
Laad de schakeluitgang:	max. 2 A, cos φ 0,6
Bescherming tegen kortsluiting:	Zekering, F4.0AH
Overspanningsbeveiliging:	elektronisch
Gebruikstemperatuur:	+5 °C tot +35 °C

Merten GmbH

Merten GmbH, Oplossingen voor intelligente gebouwen, Service Center, Fritz-Kotz-Str. 8, Industriegebiet Bomig-West, D-51674 Wiehl

Tel: +49 2261 702-204
 Fax: +49 2261 702-136
 E-Mail: servicecenter@merten.de
 Internet: www.merten.com

Indien u technische vragen heeft, neem contact op met onze InfoLine:

Tel: +49 1805 212581* or +49 800 63783640
 Fax: +49 1805 212582* or +49 800 63783630
 E-Mail: infoline@merten.de

*tegen vergoeding

Voor uw veiligheid

GEVAAR

Risico van levensgevaarlijk letsel als gevolg van elektrische stroom

Alle werkzaamheden aan het apparaat dienen te worden uitgevoerd door daartoe opgeleide en bekwaame elektriciens. Neem de landspecifieke voorschriften in acht.

GEVAAR

Levensgevaar door elektrische stroom.

Op de uitgangen kan elektrische stroom staan, zelfs als de last is uitgeschakeld. Koppel altijd de zekering in het voedingscircuit los van de voedingsspanning voordat u werkzaamheden aan aangesloten lasten uitvoert.

Toerentalregelaarsokkel inleiding

Met de toerentalregelaarsokkel (hierna "toerentalregelaar" genoemd) kunt u met een draaiknop enkelfasige elektrische motoren in- en uitschakelen en het toerental vrij regelen.

LET OP

Het apparaat kan worden beschadigd.

- Gebruik het apparaat altijd met de gespecificeerde minimale last.
- Beveilig de stroomkring met 10 A als er meer lasten moeten worden geschakeld via de schakeluitgang of als deze samen moeten worden aangesloten op de aansluitklem van de dimmer.

Installeren van de toerentalregelaar

i De maximaal toegestane last wordt gereduceerd door de afgenomen warmteafvoer, als u het apparaat niet in een eigen standaard inbouwdoos monteert:

Lastreductie met	Montage in spouwmuur *	Meerdere gecombineerd gemonteerd *	In 1-voudige of 2-voudige opbouwbehuizing	In 3-voudige opbouwbehuizing
25 %	x	x		
30 %			x	
50 %				x

* Als er meerdere factoren van toepassing zijn, moeten de percentages van lastreductie bij elkaar worden opgeteld.