

AUFPUTZ-Programm

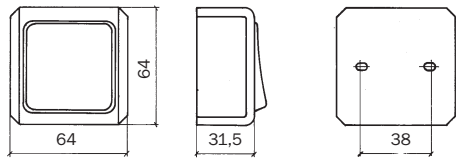

AUFPUTZ-Wippschalter und -taster mit zugehöriger Bodenplatte aus selbstverlöschendem Material.

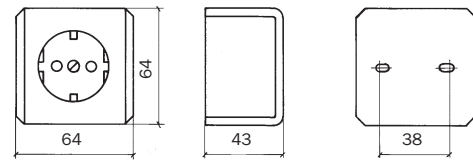

SCHUKO®-Steckdose mit zugehöriger Bodenplatte aus selbstverlöschendem Material.

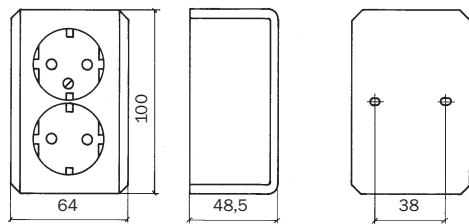

AUFPUTZ-SCHUKO®-Doppel-Steckdose mit zugehöriger Bodenplatte aus selbstverlöschendem Material.

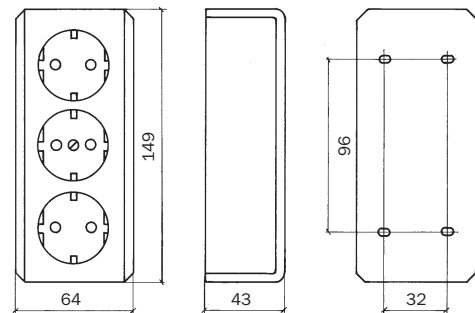

AUFPUTZ-SCHUKO®-Dreifach-Steckdose mit zugehöriger Bodenplatte aus selbstverlöschendem Material.

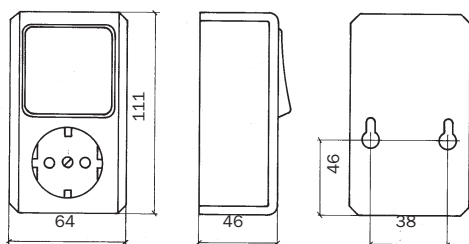

AUFPUTZ-Kombination SCHUKO®-Steckdose / Wechselschalter mit zugehöriger Bodenplatte aus selbstverlöschendem Material.

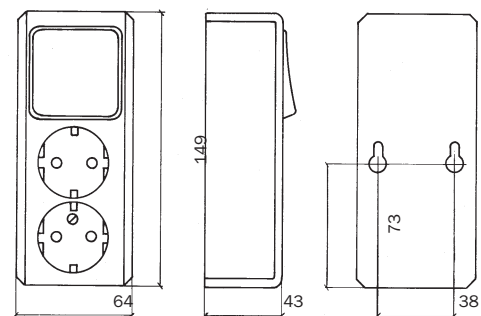

AUFPUTZ-Kombination SCHUKO®-Doppel-Steckdose / Wechselschalter mit zugehöriger Bodenplatte aus selbstverlöschendem Material.

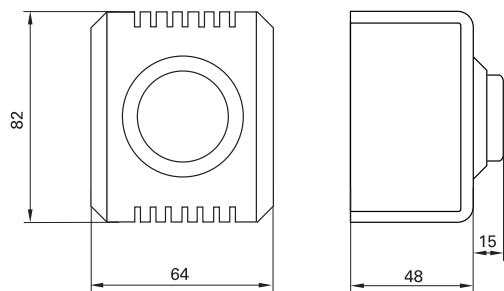

AUFPUTZ-Dimmer
Art.-Nr. 5734.., 5716..

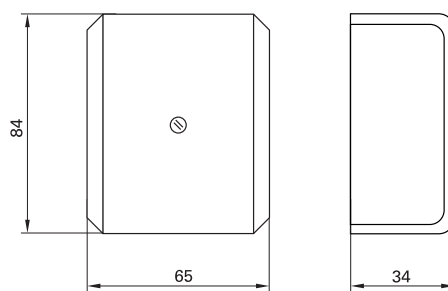

AUFPUTZ-Abzweigdose
Art.-Nr. 5230..

Aufputzgehäuse für M-SMART, ARTEC, M1, OCTOCOLOR

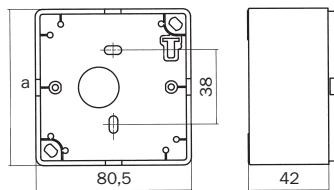

	Kombinationen		
	1fach	2fach	3fach
M-SMART, ARTEC, M1 OCTOCOLOR	a=80,5	a=151,5	a=222,9
Art. Nr.	5121..	5122..	5123..

Aufputzgehäuse für ATELIER-Programm

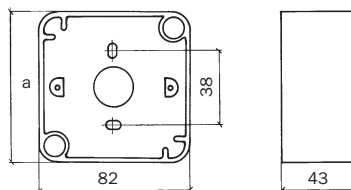

	Kombinationen		
	1fach	2fach	3fach
ATELIER	a=82	a=153,2	a=223,8
Art. Nr.	5111..	5112..	5113..

AQUASTAR, SCHLAGFEST und AGRAR

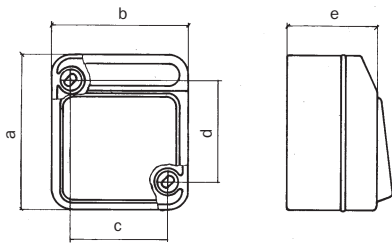

Wippschalter und -taster

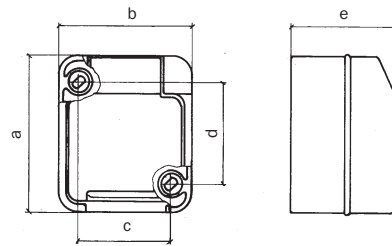

1fach SCHUKO®-Steckdose

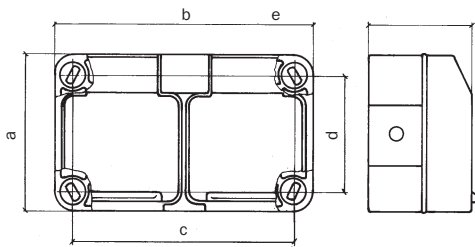

SCHUKO®-Doppel-Steckdose

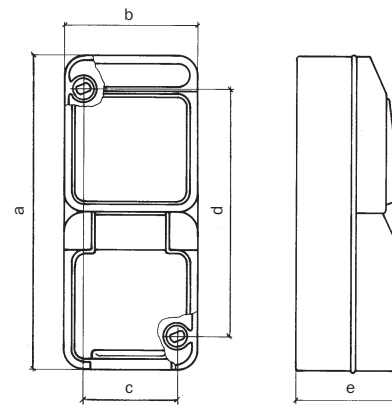

Kombination SCHUKO®- Steckdose/
Wechselschalter

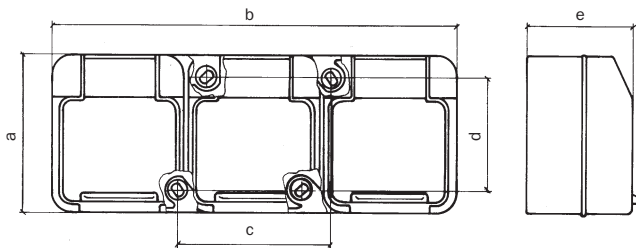

SCHUKO®-Dreifach-Steckdose

Maße in mm	Schalter					1fach-Steckdose					2fach-Steckdose					3fach-Steckdose					2fach-Kombination				
	a	b	c	d	e	a	b	c	d	e	a	b	c	d	e	a	b	c	d	e	a	b	c	d	e
AQUASTAR	83	73	50	53,5	49	83	73	50	55	57	83	141	115	60	55	83	220	65	58	57	167	73	50	128,5	57
SCHLAGFEST blau	86	71	50	58	55	86	71	50	58	55	86	140	115	60	55	86	213	192	58	55	172	71	50	144	55
AGRAR grün	86	71	50	58	55	86	71	50	58	55						86	213	192	58	55					

SCHLAGFEST

Beständigkeit von Polycarbonat, dem Material des SCHLAGFEST-Programms.

Beständig ist Polycarbonat gegen Mineralsäuren bis zu hohen Konzentrationen, viele organische Säuren, Oxydations- und Reduktionsmittel, neutrale und saure Salzlösungen, viele Fette, Wachse und Öle, gesättigte aliphatische und cycloaliphatische Kohlenwasserstoffe und Alkohol, ausgenommen Methylalkohol. In der nachfolgenden Liste ist die Beständigkeit gegen Chemikalien und verschiedene andere Produkte zusammengestellt. Die Aussagen gelten für Raumtemperatur und sechsmonatiges Eintauchen in den jeweiligen Agenzien. Andere Bedingungen können andere Ergebnisse erbringen. Die Liste erhebt keinen Anspruch auf Vollständigkeit. Weitere Agenzien auf Anfrage.

! Die Angaben sind aus Datenblättern der Materialhersteller und aus der Kunststoff-Fachliteratur entnommen worden. Die Beständigkeit ist abhängig von der

- Konzentration der Chemikalie
- Gemisch mehrerer Chemikalien
- Einwirkungsdauer
- Einwirkungstemperatur
- Mechanische Belastung

Eine verbindliche Aussage kann somit nur nach praxisbezogener Prüfung gemacht werden.

Zeichenerklärung

- + beständig
- 0 bedingt beständig
- nicht beständig

Chemikalien

- Acetaldehyd
- Aceton
- + Acetylen
- Acrylnitril
- + Alaun
- + Aluminiumchlorid *
- + Aluminiumsulfat*
- 0 Ameisensäure, 30%ig
- Ammoniak
- Ammoniakwasser
- + Ammoniumchlorid*
- Ammoniumfluorid*
- + Ammoniumnitrat*
- + Ammoniumsulfat*
- Ammoniumsulfid*
- Amylacetat
- + Antimonchlorid*
- + Arsensäure, 20%ig
- Benzoesäure
- Benzol
- Benzylalkohol
- + Benzin (Waschbenzin aromatenfrei)
- 0 Bleitetraäthyl, 10%ig in Benzin
- + Borax*
- + Borsäure
- Brom
- + Butan (flüssig und gasförmig)
- Buttersäure
- Butylacetat
- + Butylalkohol
- + Calciumchlorid*
- + Calciumnitrat*
- + Calcium-Seifenfett, rein
- + Calciumhypochlorid
- 0 Chlorgas, trocken
- Chlorgas, feucht
- + Chlorkalklösung, 2%ig in Wasser
- + Chromalaun*
- + Chromsäure, 20%ig in Wasser
- Diethylether
- + Diethylen glykol
- + Diglykolsäure, gesättigt in Wasser
- Dimethylformamid
- Dioxan
- 0 Diphyl 5,3
- + Eisen-III-chlorid*
- + Eisen-II-sulfat
- + Essigsäure, bis 10%ig
- + Ethylalkohol, 96%ig rein
- Ethylamin
- Ethylbromid
- Ethylenchlorhydrin
- Ethylenchlorid
- + Ethylen glykol
- + Flusssäure, 5%ig
- + Glykol
- 0 Glycerin

- + Harnstoff*
- + Heptan
- + Hexan
- Jod
- Kalilauge
- + Kaliumaluminiumalaun*
- + Kaliumbichromat*
- + Kaliumbromid*
- + Kaliumcarbonat*
- + Kaliumchlorid*
- + Kaliumnitrat*
- + Kaliummetabisulfit, 4%ig in Wasser
- + Kaliumperchlorat, 10%ig in Wasser
- + Kaliumpermanganat, 10%ig in Wasser
- + Kalimpersulfat, 10%ig in Wasser
- + Kaliumsulfat*
- Kaliumcyanid
- 0 Kalkmilch, 30%ig Aufschlammung in Wasser
- + Kieselfluorwasserstoffsäure, 30%ig
- + Kohlenmonoxid
- + Kohlensäure, feucht
- Kresol
- + Kupferchlorid*
- + Kupfersulfat*
- + Leuchtgas
- + Mangansulfat*
- Methacrylsäuremethylester
- + Methan
- Methanol
- Methylamin
- Methylchlorid
- + Milchsäure, 10%ige Lösung in Wasser
- + Natriumbicarbonat*
- + Natriumsulfat*
- + Natriumbisulfit*
- + Natriumcarbonat*
- + Natriumchlorat*
- + Natriumchlorid*
- + Natriumhypochlorid, 0,5%ige Lösung in Wasser
- + Natriumsulfat*
- 0 Natriumsulfid*
- Natronlauge
- Nitrobenzol
- Nitrose Gase, trocken
- + Oxalsäure, 10%ig in Wasser
- + Ozon
- Perchlorethylen
- + Perhydrol, 30%ig
- 0 Petrolether (Kohlenwasserstoffgemisch)
- 0 Petroleum

- Phenylethylalkohol
- Phosphoroxichlorid
- + Phosphorsäure, konzentriert
- Phosphortrichlorid
- + Propangas
- + Propionsäure, 20%ig
- + Propylalkohol
- + Quecksilberchlorid, gesättigt
- + Resorcinlösung, 1%ig
- + Salpetersäure, 10%ig
- 0 Salpetersäure, 10-20%ig
- Salpetersäure, 20%ig
- + Salzsäure, 20%ig
- Salzsäure, konzentriert
- + Schwefel
- 0 Schwefeldioxid
- Schwefelkohlenstoff
- + Schwefelsäure, 50%ig
- 0 Schwefelsäure, 70%ig
- Schwefelsäure, konzentriert
- Schwefelige Säure, 10%ig
- + Schwefelwasserstoff
- + Spiritus, rein
- Styrol
- + Sublimat*
- Sulfurylchlorid
- Tetrachlorethan
- Tetrahydrofuran
- Tetralin
- Toluol
- Trichlorethylen
- 0 Trichloressigsäure, 10%ig
- + Wasserstoffperoxid, 30%ig
- + Weinsäure, 10%ig
- Xylol
- + Zinkchlorid*
- + Zinkoxid
- + Zinksulfat*
- + Zitronensäure, 10%ig

Desinfektionsmittel

- + Buraton
- + Chloramin
- Chloroform
- + Cutasept
- + Formalin, 10%ig
- + Incidin® Plus/Perfekt
- + Lysoform, 2%ig
- + P3-Duolith
- Phenol
- 0 Sagrotan®, 5%ig
- + Spiritus, rein
- + Wasserstoffperoxid, 30%ig

Wasch-, Spül-, Reinigungsmittel

- + Ajax®
- + Calgonit S®, 1%ig
- Calgonit D®, DM, DA, R
- Calgonit-Geschirrspülmittel®
- + Calgonit-Nachspülmittel®
- + Dor®
- + Fewa®
- + Into-Fensterklar®
- + Kernseife
- + Natrij®
- 0 Omo®
- + Parifex®, 2%ig
- 0 Persil®
- + Prij®
- P 3 Asepto®
- + Rej®
- + Schmierseife
- + Sidolin®
- 0 Somat W® 731
- + Suwa®

Technische Öle und Fette

- + Aral BG® 58
- + Baysilon®-Siliconöle
- Bohröl
- + BP Energol HL 100®
- + BP Energol EM 100®
- + BP H LR 65®
- Bremsflüssigkeit (ATE)
- + Brünieröl Brunofix®
- + Calcium-Seifenfett
- 0 Dieselöl
- 0 Düsentreibstoff JP 4(kp 97-209 °C)
- + Esso Estic 42-45®
- 0 Firnis
- + Fischöl

- 0 Heizöl
- + Hydraulik-Öl Cac HLP 16
- Kampferöl
- + Mobil Spezial Oil 10 W 30®
- + Molikote®
- + Nato-Turbinenöl 0-250
- + Paraffinöl
- + Rüböl
- + Shell Spirax 90 EP®
- 0 Shell Tellus 11-33®
- + Shell Tellus 33®
- + Siliconöl
- + Terpentinersatz
- 0 Terpentinöl
- + Texaco Regal Oil BRUO®
- + Texaco Regal Oil CRUO®
- + Turbo-Öl 29
- 0 Valvoline WA 4-7

Binde- und Dichtungsmittel

- 0 Alleskleber
- + Cellux-Klebefolien®
- + Gips
- + Perbunan C®
- + Terostat®
- + Tesafilm®
- + Tesamoll®

Verschiedenes

- + Abgase, säurehaltig
- + Akkusäure (H₂SO₄, ca. 35%ig)
- + Basilit® UAK, 20%ig, in Wasser (Holzschutzmittel)
- 0 Benzin, normal
- Benzin, super
- + Bohnerwachs
- + Butter / Buttermilch
- + Chromoxidgrün (Schleifpaste)
- + Final-Fotoentwickler, Gebrauchskonzentration
- + Frigen® 113, R 113 (Treibmittel)
- + Freon® TF, (Treibmittel)
- + Freon® T-WD 602 (Treibmittel)
- Gerbsäure
- + Kaltron® 113 MDR (Treibmittel)
- Kerosin (Flugbenzin)
- + Marlon®, 1%ig (Netzmittel)
- + Meerwasser
- Metasystox®, 0,5%ig (Pflanzenschutzmittel)
- + Nekal BX®, 2%ig (Netzmittel)
- + Neutol-Fotoentwickler, Gebrauchskonzentration
- + Ölsäure, konzentriert
- + Orthozid® 50, 0,5%ig (Pflanzenschutzmittel)
- + Pflanzenöle
- + Polyamid
- + Polyethylen
- + Polyvinylchlorid
- 0 Polyvinylchlorid, weichmacherhaltig
- + Reinigungsbenzin
- + Rindertalg
- + Rizinusöl
- 0 Schweineschmalz
- Shell IP 4 (Treibstoff)
- 0 Seifenlauge
- + Speiseessig
- + Stärke
- 0 Tanigan® CV
- 0 Tanigan® CLS, 30%ig
- + Testbenzin
- + Zement, trocken
- Zement, angerührt

*gesättigte Lösung in Wasser

AGRAR

Beständigkeit von Polyamid, dem Material des AGRAR-Programms

In der nachfolgenden Liste ist die Beständigkeit gegen Chemikalien und verschiedene andere Produkte zusammengestellt. Die Aussagen gelten für Raumtemperatur und sechsmonatiges Eintauchen in den jeweiligen Agenzien. Andere Bedingungen können andere Ergebnisse erbringen. Die Liste erhebt keinen Anspruch auf Vollständigkeit. Weitere Agenzien auf Anfrage.

! Die Angaben sind aus Datenblättern der Materialhersteller und aus der Kunststoff-Fachliteratur entnommen worden. Die Beständigkeit ist abhängig von der

- Konzentration der Chemikalie
- Gemisch mehrerer Chemikalien
- Einwirkungsdauer
- Einwirkungstemperatur
- Mechanische Belastung

Eine verbindliche Aussage kann somit nur nach praxisbezogener Prüfung gemacht werden.

Zeichenerklärung

- + beständig
- 0 bedingt beständig
- nicht beständig

Chemikalien

- 0 Acetaldehyd
- + Aceton
- + Acetylen
- 0 Allylalkohol
- Aluminiumhydroxid
- Aluminiumsulfat*
- 0 Ameisensäure, <10 %
- + Ammoniak, 20 %, flüssig, bis 60 °C
- + Ammoniak, technisch rein 20 %
- + Ammoniakwasser
- + Amoniumnitrat*
- + Amoniumsulfat*
- + Amylacetat
- 0 Anilin
- Antimontrichlorid
- + Apfelsäure
- + Apfelsaft
- + Apfelsinensaft
- + Aromatische Kohlenwasserstoffe
- + Asphalt
- + Ätzkali
- + Ätznatron
- + Auspuffgase
- + Baysilon-Siliconöle
- 0 Benzaldehyd
- + Benzin
- 0 Benzoesäure
- + Benzol
- 0 Benzylalkohol
- + Benzin
- + Benzin, Super
- + Beton
- + Bier
- + Bitumen
- Bleichlauge, wässrig, 12,56% Chlor
- + Boden, sauer oder alkalisch
- + Bohnerwachs
- + Bohrlöl
- 0 Borsäure
- + Bremsflüssigkeit
- 0 Brenztraubensäure, wässrig
- Bromdämpfe
- Bromwasser
- Bromwasserstoffsäure
- + Butan (flüssig oder gasförmig)
- + Butter
- 0 Buttersäure
- + Butylacetat
- + Butylalkohol
- + Butylenglykol
- + Calciumchlorid*
- + Calciumhydroxid*
- + Calciumnitrad*
- + Campfer
- + Carbolium
- + Casein
- + Celluloselacke
- + Chlorbenzol
- Chloressigsäure
- + Chlorkalkbrei
- 0 Chloroform
- Chlorwasserstoffgas
- Chromsäure, 20% in Wasser
- + Citronensäure, wässrig
- + Cobaltsalze, wässrig

- + Cognac, 38 %
- + Cyclohexan
- + Cyclohexanol
- + Cyclohexanon
- + Dekalin
- + Desinfektionsmittel, aktives Chlor
- + Desinfektionsmittel, Aldehyde
- + Desinfektionsmittel, Alkohole
- + Desinfektionsmittel, quartäre Ammoniumverbindung
- 0 Desinfektionsmittel, Phenole
- + Desinfektionsverfahren, phys.: Auskochen Soda 0,5 %, HDH, VDV, Dampf-Kreislaufverfahren Strahlen 2,5 Mrad, 6 Stunden
- + Dielektrik nach DIN 51 601
- 0 Diethylether
- 0 Diethylenglykol
- + Dibutylphthalat (Weichmacher)
- + Dimethylformamid
- + Dioxan
- + Diphyl 5,3
- + Düngemittel
- + Edelgase
- + Einbrennlackierung
- + Eisen III-chlorid*
- + Eisen II-sulfat
- + Eiweisslösung
- 0 Eloxierbäder
- + Entkalker
- + Entwicklerlösung
- + Erdöl, Erdgas
- Essigsäure, 90%
- 0 Essigsäure, 10%
- + Essigsäure, 5%
- 0 Ether
- + Etherische Öle
- 0 Ethylalkohol, 96% rein
- + Ethylalkohol, 40%
- + Ethylenchlorid
- 0 Ethylglykol
- + Fette und Wachse, Schmierfette
- + Speisefette, Silikonfette
- + Fettsäuren
- Fluor
- + Fluorchlorkohlenwasserstoffe (z. B. Frigen)
- + Formalin 10%
- + Fotoemulsion, Entwickler, Fixierbäder
- + Fruchtsäfte
- + Fruchtsirup (Himbeer)
- 0 Galvanisch Bäder
- + Gassterilisation
- + Gelatine und Leim
- + Getriebeöl
- + Gips
- 0 Glykol
- 0 Glysantin 30 %
- + Glycerin
- 0 Haarfärbemittel
- + Harnstoff*
- + Hefe und Melasse
- + Heizöl EL nach DIN 51 603
- + Heptan
- + Hexan
- 0 Huminsäure
- + Hydrauliköl H und HL nach DIN 51 524
- + Imprägnieröl
- + Incidin® Plus/Perfekt
- + Isopropylalkohol
- Jod in Alkohol (Jodtinktur)
- Jodwasserstoff
- + Kältemaschinenöl
- + Kalilauge
- 0 Kaliumbichromat*
- Kaliumbromid*
- 0 Kaliumcarbonat*
- + Kaliumchlorid*
- + Kaliumnitrat*
- + Kaliumsulfat*
- 0 Ketone
- Königswasser
- + Kohlenmonoxid
- + Kohlensäure, feucht
- + Kraftstoffe
- Kresole
- 0 Kühlfüssigkeiten
- 0 Kupfersulfat*
- + Lacke
- Lithiumsalze
- + Lösemittel für Lacke
- Lötwasser
- 0 Luft, flüssig
- + Magnesiumchlorid*
- + Magnesiumsulfat*
- 0 Maleinsäure
- + Malz
- Manganzalze, wässrig 10%
- + Margarine
- + Meerwasser
- + Melasse
- + Methan
- + Methanol, technisch rein
- + Methylalkylketon
- + Methylamin
- + Methylchlorid
- + Milch
- Mischsäuren
- + Milchsäure**
- + Mörtel, Zement
- + Motorenöle
- + Naphta
- + Naphtalin
- Naphtole
- + Natriumbikarbonat, gesättigte Lösung in Wasser
- + Natriumbikarbonat**
- Natriumbisulfat*
- Natriumbisulfat**
- + Natriumcarbonat*
- + Natriumcarbonat**
- 0 Natriumchlorat
- 0 Natriumchlorat**
- 0 Natriumchlorid,*
- Natriumhypochlorid, 0,5% Lösung in Wasser
- Natriumhypochlorid, 10%
- + Natriumsalze
- + Natriumsulfat*
- + Natriumsulfid**
- + Natronlauge
- 0 Nickelbäder
- 0 Nickelsalze
- 0 Nitrobenzol
- 0 Nitrolacke
- 0 Nitromethan
- 0 Nitrose Gase, trocken
- + Obstsaften
- + Öle, ätherisch, pflanzlich
- + Ölsäure
- Oleum
- 0 Oxalsäure**
- 0 Ozon
- + Palmitinsäure
- + Pampelmusensaft
- + Paraffine Öle
- + Paraffinöl
- + Parfüm, alkoholisch
- 0 Perchloräthylen
- +/- Perhydrol (siehe Wasserstoffsüberoxid)
- 0 Persil
- + Petroether (Kohlenwasserstoffgemisch)
- + Petroleum
- + Pflanzenöle
- Phenol

- 0 Phenylethylalkohol
- + Phosphate, wässrig 10%
- Phosphorsäure
- + Phosphorwasserstoff
- + Polyamid
- + Polyesterharze
- + Polyethylen
- + Propangas
- Propionsäure
- + Propanol
- + Pyridin
- + Quecksilber
- + Quecksilber II-chlorid, wässrig
- + Reinigungsbenzin
- + Reinigungsmittel (Hand-oder Sprühreinigung)
- Resorcin und Gemische
- 0 Resorcinlösung, 1%
- + Rindertalg
- + Rizinusöl
- + Rohöl
- + Salatöl
- + Salicylsäure
- Salpetersäure, 10%
- Salpetersäure, 10% - 20%
- Salzsäure
- + Sauerstoff
- Sauerstoff, flüssig
- + Schimmelpilze
- + Schmierfett R 2 Darina
- + Schmierfette
- + Schmieröle HD
- 0 Schmieröle ohne HD
- + Schwefel
- + Schwefeldioxid
- 0 Schwefelige Säure, 10%
- + Schwefelkohlenstoff
- Schwefelsäure
- + Schwefelwasserstoff
- + Schweineschmalz
- + Seife, verdünnte Lösung
- + Siliconöl
- + Siliconöl-Emulsion
- + Soda**
- + Speiseöle
- 0 Spiritus, rein
- + Stadtgas
- + Stearinsäure, Stearate
- 0 Stickstoffoxide
- Streusalz- und lösungen
- + Styrol
- + Superbenzin
- + Talg
- + Tallöl
- + Teer
- + Terpentinöl
- + Tetrachlorkohlenstoff
- + Tetrahydrofuran
- + Tetralin
- + Tinte, Tusche
- + Toluol
- + Transformatoröle
- 0 Trichloressigsäure
- + Trichlorethan
- 0 Trichlorethylen
- Uranfluoride
- + Urin
- + Vaseline
- + Wacholder
- 0 Waschlaugen
- + Wasser
- 0 Wasserdampf
- + Wasserglas
- + Wasserstoffgas
- Wasserstoffsüberoxid, 30 %
- + Wasserstoffsüberoxid, wässrig 0,5 %
- + Wein, Weinbrand
- + Weine
- + Weinsäure, 10%
- + Wodka
- + Xylol
- 0 Zinkchlorid, wässrig 10%
- Zinkrhodanid, -bromid, -jodid, -nitrat 30%
- + Zinksulfat*
- 0 Zinn-II-Salze von Mineralsäuren
- 0 Zitronensäure, 10%

*gesättigte Lösung in Wasser
** 10% Lösung in Wasser