

**Bei Warenrücksendungen auf Grund von Beanstandungen wenden Sie sich bitte an unser Service Center:**

Merten GmbH & Co. KG, Lösungen für intelligente Gebäude, Service Center, Fritz-Kotz-Straße 8, Industriegebiet Bomig-West, D-51674 Wiehl  
 Telefon: +49 2261 702-204  
 Telefax: +49 2261 702-136  
 E-Mail: servicecenter@merten.de  
 Internet: www.merten.de

V5772-581-01 05/06

**Bei technischen Fragen wenden Sie sich bitte an unsere InfoLine:**

Telefon: +49 1805 212581\* oder +49 800 63783640  
 Telefax: +49 1805 212582\* oder +49 800 63783630  
 E-Mail: infoline@merten.de

\*kostenpflichtig / fee required



**merten**

**Memory-Superdimmer-Einsatz 573399, 577299**

**Memory super dimmer insert 573399, 577299**

**Memory-superdimmer-basis 573399, 577299**

**Superdimmer con memoria para carga ohmica 573399, 577299**

**Mécanisme de supervariateur à mémoire 573399, 577299**

**Modulo superdimmer con funzione memory 573399, 577299**

**Superdimmer com memória 573399, 577299**

**D**

**GB**

**NL**

**E**

**F**

**I**

**P**

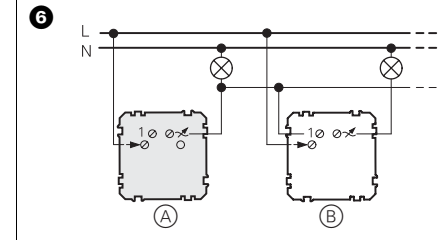
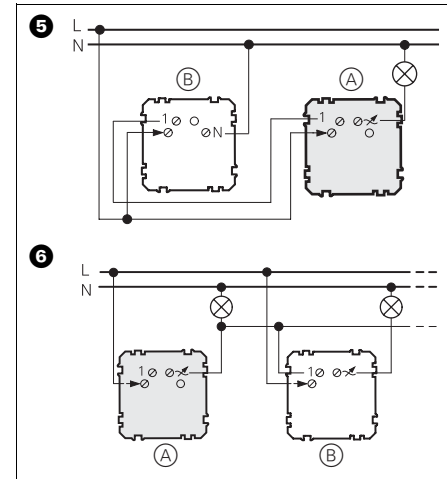
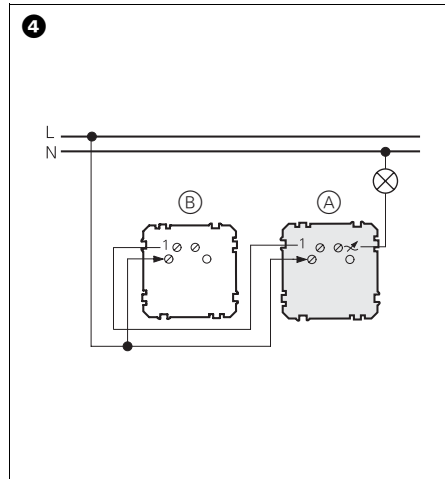
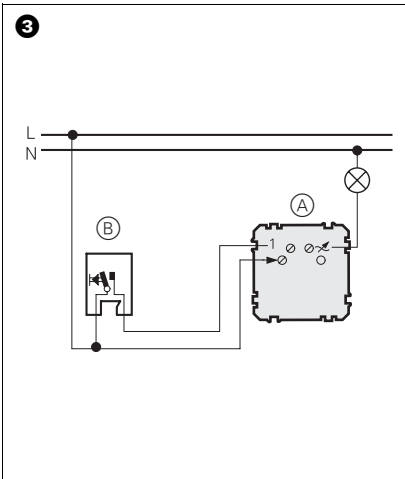
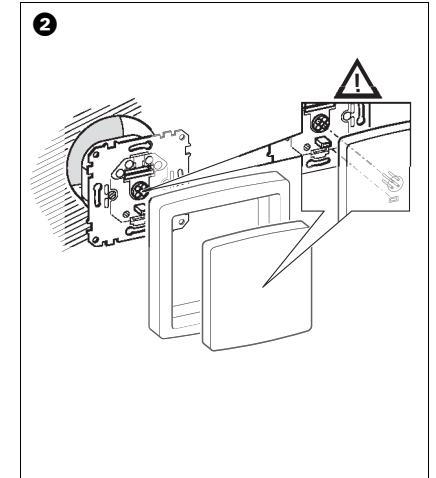
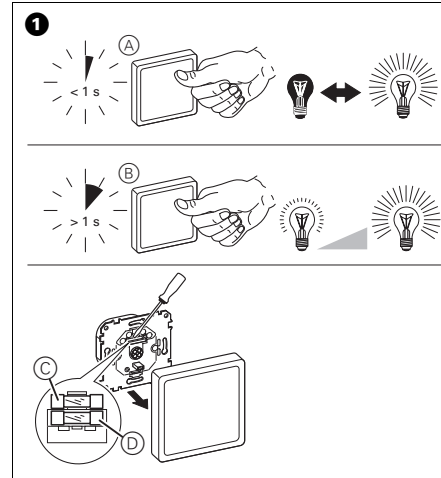

## merten

Gebrauchsanweisung	2	<b>D</b>
Operating instructions	10	<b>GB</b>
Gebruiksaanwijzing	18	<b>NL</b>
Instrucciones de servicio	28	<b>E</b>
Notice d'utilisation	38	<b>F</b>
Istruzioni d'uso	48	<b>I</b>
Instruções de serviço	58	<b>P</b>

### Das können Sie mit dem Dimmer tun

Mit dem Dimmer können Sie über eine Sensorfläche ohmsche Lasten schalten und dimmen (Bild 1). Die eingebaute Memory-Funktion kann sich die zuletzt eingestellte Helligkeit merken (abschaltbar).

Der Dimmer verfügt eine Softstart-Funktion, die eine angeschlossene Last sanft hochdimmt.



**Achtung:** Der Dimmer benötigt im Betrieb eine Mindestlast von 60 W. Wenn Sie unterschritten wird, kann es zu Funktionsstörungen kommen.



**Achtung:** Angeschlossene Geräte können beschädigt werden, wenn Sie induktive oder kapazitive Lasten anschließen.



**Hinweis:** Dimmen Sie keine Steckdosen! Die Gefahr der Überlastung und des Anschlusses ungeeigneter Geräte ist zu groß.

2

Sie können bis zu zehn der folgenden elektronischen Merten-Nebenstellen anschließen:

- Nebenstellen-Einsatz für Merten-Sensorflächen (außer Funk-, TELE- und Tracent-Sensorflächen), Art.-Nr. **573999**
- Nebenstellen-TELE-Einsatz für Merten-TELE-Sensorflächen oder -Tracent-Sensorflächen, Art.-Nr. **573998**

Zusätzlich können Sie beliebig viele mechanische Nebenstellen (herkömmliche Taster) anschließen. Außerdem können Sie durch den Leistungszusatz Art.-Nr. 574099 die Anschlussleistung um je 600 VA pro Leistungszusatz erhöhen.



**Hinweis:** Wenn Sie den Dimmer nicht in eine einzelne Standard-UP-Einbaudose montieren, reduziert sich wegen der verringerten Wärmeableitung die maximal zulässige Last wie folgt:

3

Lastred. um	Dimmer in Hohl- oder Holzwände eingebaut *	Mehrere Dimmer gemeinsam in einer Kombination *	Mehrere Einbaudimmer auf Hutschiene	Dimmer in 1- oder 2fach Aufputzgehäuse	Dimmer in 3fach Aufputzgehäuse
25 %	X	X	X		
30 %				X	
50 %					X

\* bei mehreren gemeinsamen Faktoren Lastreduzierung addieren!

### So komplettieren Sie den Dimmer

- Sensorfläche (Bedienung vor Ort)
- Tracent-Sensorfläche, bestehend aus Steuer-elektronik + Glas-Sensorfläche (Bedienung vor Ort)
- TELE-Sensorfläche IR (Bedienung vor Ort oder über die Merten-IR-Fernbedienung)

4

### So montieren Sie den Dimmer



**Lebensgefahr** durch elektrischen Strom.

Der Dimmer darf nur von Elektrofachkräften montiert und angeschlossen werden. Beachten Sie die länderspezifischen Vorschriften.



**Lebensgefahr** durch elektrischen Strom.

Auch bei ausgeschaltetem Dimmer kann an den Ausgängen Spannung anliegen. Schalten Sie bei Arbeiten an angeschlossenen Verbrauchern immer über die vorgeschaltete Sicherung spannungsfrei.

① Dimmer für den gewünschten Anwendungsfall verdrahten:

- Dimmer als Einzelgerät oder (Bild 3) mit Taster.
- **Bild 4:** Dimmer (A) in Wechselschaltung mit Nebenstelle (B).

5

- **Bild 5:** Dimmer (A) in Wechselschaltung mit TELE-Nebenstelle (B) (fernbedienbar).
- **Bild 6:** Dimmer (A) mit Leistungszusatz (B).



**Hinweis:** Ein Neutralleiter **ist** bei Verwendung des Nebenstellen-TELE-Einsatzes **erforderlich**.



**Achtung:** Die Steckerstifte auf der Rückseite der Sensorfläche können bei starkem Verkannten verbiegen. Stecken Sie deshalb die Sensorfläche immer möglichst gerade auf.

② Dimmer montieren (Bild 2).

6

## So bedienen Sie den Dimmer

### Dimmer bedienen über

- Sensorfläche auf dem Dimmer selbst
- Sensorfläche auf einer elektronischen Nebenstelle
- Mechanische Nebenstelle (herkömmlicher Taster)
- IR-Fernbedienung (bei TELE-Sensorfläche IR auf dem Dimmer oder Nebenstellen-TELE-Einsatz)

Die Bedienung ist in allen Fällen gleich.

### Angeschlossene Leuchten schalten/dimmen

- Einschalten/ausschalten: Taste kurz drücken
- Hell/dunkel dimmen: Taste länger drücken

### Memoryfunktion ausschalten/einschalten

- ① Dimmer mindestens zehn Mal schnell hintereinander ein- und wieder ausschalten.

7

## Was tun bei Störungen?

### Der Verbraucher leuchtet nicht.

Sicherung tauschen. Bei Wiederholung angeschlossene Last reduzieren.

### Der Dimmer summt während des Betriebs.

Summen während des Betriebs ist bauartbedingt und stellt keine Störung dar.

## So tauschen Sie die Sicherung aus

 **Lebensgefahr:**  
Netzspannung abschalten.

- ① Bild ①: Sicherungshalter nach vorne herausziehen und Sicherung ② tauschen (Ersatzsicherung ③).

8

## Technische Daten

**Netzspannung:** AC 230 V, 50 Hz

### Nennleistung:

573399: 60–400 W

577299: 60–600 W

Halogenlampen bis 500 W

fest eingestellt

### Resthelligkeit:

#### Kurzschlusschutz:

573399: G-Schmelzeinsatz T 1,6 H

577299: G-Schmelzeinsatz T 2,5 H

### Leistungsmerkmale:-

Softstart  
– Memory-Funktion (abschaltbar).

9

## What you can do with the dimmer

With the dimmer, you can switch and dim ohmic loads (Fig. ①) by using a sensor cover. The built-in memory function can store the brightness level that was last set (can be switched off).

The dimmer has a soft start function which can softly dim up connected loads.

 **Caution:** The dimmer requires a minimum load of 60 W for operation. If this is not met, malfunctions are possible.

 **Caution:** Connected devices can be damaged if you connect inductive or capacitive loads.

 **Note:** Do not use dimmers on socket-outlets! The risk of overloading and the risk of unsuitable appliances being connected is too high.

10

You can connect up to ten of the following Merten electronic extension units:

- Extension insert for Merten sensor covers (apart from radio, TELE and Tracent sensor covers), art. no. **573999**
- Extension TELE insert for Merten TELE sensor covers or Tracent sensor covers, art. no. **573998**

You can also connect any number of mechanical extensions (conventional push-buttons). Connecting the power booster, art. no. 574099 also allows you to increase the connected load by 600 VA per power booster.

 **Note:** If you do not install the dimmer in a single, standard flush mounting box, the maximum permissible load is reduced as follows, due to the restricted heat dissipation:

11

Load red. by	Dimmer installed in cavity or wooden walls*	Several dimmers installed in combination*	Several dimmers mounted on a DIN rail	Dimmers in 1-gang or 2-gang surface-mounted housing	Dimmer in 3-gang surface-mounted housing
25 %	X	X	X		
30 %				X	
50 %					X

\* If several factors apply at once, add the load reductions together.

## How to complete the dimmer

- Sensor cover (for local operation)
- Tracent sensor cover, consisting of control electronics + glass sensor cover (for local operation)

12

- TELE sensor cover IR (for local operation or using a Merten IR remote control)

### How to install the dimmer

 **Risk of fatal injury** from electrical current. The dimmer may only be installed and connected by skilled electricians. Please observe the relevant regulations in your own country.

 **Risk of fatal injury** from electrical current. The outputs may carry an electrical current even when the dimmer is switched off. Always disconnect the fuse in the incoming circuit from the supply before working on connected loads.

- Wiring the dimmer for the desired application:
  - Dimmer as a stand-alone device (Figure 3) with push-button.

13

- **Figure 4:** Dimmer (A) in a two-way circuit with extension unit (B).
- **Figure %:** Dimmer (A) in a two-way circuit with TELE extension unit (B) (can be controlled remotely).
- **Figure %:** Dimmer (A) with power booster (B).

 **Note:** A neutral conductor **is required** if the extension TELE insert is used.

 **Caution:** The plug prongs on the rear of the sensor cover can become bent if tilted excessively. Therefore always plug the sensor cover in as straight as possible.

- Installing the dimmer (Fig. 2).

14

### How to operate the dimmer

#### Operate the dimmer via one of the following:

- Sensor cover on the dimmer itself
  - Sensor cover on an electrical extension unit
  - Mechanical extension unit (conventional push-button)
  - IR remote control (when a TELE sensor cover IR is fitted on the dimmer or extension TELE insert)
- Operation is the same in all cases.

#### Switching/dimming connected luminaires

- Switching on/off: press the button briefly
- Dimming brighter/darker: press the button and hold it down

15

#### Switching the memory function on/off

- Switch the dimmer on and off at least ten times in quick succession.

#### What should I do if there is a problem?

##### The electrical load does not light up.

Replace the fuse. Reduce the connected load before repeating.

##### The dimmer buzzes during operation.

Buzzing during operation is possible depending on design, and does not signify a malfunction.

#### How to replace the fuse:

 **Risk of fatal injury:** Switch off the mains voltage.

- Figure 1: Pull the fuse holder out towards the front and replace fuse (C) (replacement fuse (D)).

16

### Technical data

<b>Mains voltage:</b>	AC 230 V, 50 Hz
<b>Nominal power:</b>	
573399:	60–400 W
577299:	60–600 W
	Halogen lamps up to 500 W
<b>Residual brightness:</b>	Permanently set
<b>Short-circuit protection:</b>	
573399:	Fuse insert T 1.6 H
577299:	Fuse insert T 2.5 H
<b>Features:</b>	
	- Soft start
	- Memory function (can be switched off)

17

### Mogelijkheden van de dimmer

Met de dimmer kunt u via een sensor-bedieningsvlak ohmse lasten schakelen en dimmen (afbeelding 1). De ingebouwde memory-functie kan de laatste ingestelde helderheid onthouden (kan worden uitgeschakeld). De dimmer beschikt over een softstart-functie, die het dimniveau van de aangesloten last langzaam verhoogt.

 **Let op:** De dimmer heeft in bedrijf een minimale belasting van 60 W nodig. Als deze minimale belasting wordt onderschreden, kan dit functiestoringen veroorzaken.

 **Let op:** Aangesloten apparaten kunnen beschadigd raken als inductieve of capacitieve lasten worden aangesloten.

 **Advies:** Geen wandcontactdozen dimmen! Het gevaar voor overbelasting en aansluiting van ongeschikte apparaten is te groot.

18

U kunt maximaal tien van de volgende elektronische Merten neventoestellen aansluiten:

- Neventoestel-basis voor Merten sensor-bedieningsvlakken (met uitzondering van RF-, TELE- en TRACENT-sensor-bedieningsvlakken), art.nr. **573999**
- TELE-neventoestel voor Merten TELE-sensor-bedieningsvlakken of TRACENT-sensor-bedieningsvlakken, art.nr. **573998**

U kunt een willekeurig aantal mechanische neventoestellen (conventionele impulsdrukpers) aansluiten. Bovendien kunt u, met behulp van een vermogensopvoering, art.nr. 574099, het aansluitvermogen met 600 W per vermogensopvoering verhogen.

19



**Advies:** Als een dimmer niet in een afzonderlijke standaard inbouwdoos wordt gemonteerd, wordt de maximale belasting vanwege de lagere warmte-geleiding als volgt gereduceerd:

Lastreducatie	Dimmer ingebouwd in holle of houten wanden *	Meerdere dimmers gecombineerd gemonteerd *	Meerdere inbouwdimmers op DIN-rails	Dimmer in 1- of 2-voudige opbouwbehuizing	Dimmer in 3-voudige opbouwbehuizing
25 %	X	X	X		
30 %				X	
50 %					X

\* Bij meerdere gemeenschappelijke factoren de lastreductie optellen!

20

### Zo completeert u de dimmer

- Sensor-bedieningsvlak (bediening ter plaatse)
- TRACENT-sensor-bedieningsvlak, bestaande uit stuurlektronica + glazen sensorvlak (bediening ter plaatse)
- TELE-sensor-bedieningsvlak IR (bediening ter plaatse of via de Merten IR-afstandbediening)

### Zo monteert u de dimmer



**Levensgevaar** door elektrische stroom.

De dimmer mag uitsluitend door elektriciërs gemonteerd en aangesloten worden. De nationale voorschriften dienen in acht genomen te worden.

21



**Levensgevaar** door elektrische stroom.

Ook bij een uitgeschakelde dimmer kan spanning aan de uitgangen aanwezig zijn. Bij werkzaamheden aan aangesloten verbruikers dienen deze altijd via de voorgeschakelde zekering spanningsvrij geschakeld te worden.

① Dimmer voor de gewenste functie bedraden:

- Dimmer als afzonderlijk apparaat of (afbeelding ③) met impulsdrukker.
- **Afbeelding ④:** dimmer (A) in wisselschakeling met neventoestel (B).
- **Afbeelding ⑤:** dimmer (A) in wisselschakeling met TELE-neventoestel (B) (bediening op afstand mogelijk).
- **Afbeelding ⑥:** dimmer (A) met vermogensopvoering (B).



**Advies:** Een nuldraad is bij gebruik van de TELE-neventoestel **vereist**.

22



**Let op:** De contactpennen aan de achterzijde van het sensor-bedieningsvlak kunnen bij sterke kanteling verbuigen. Het sensor-bedieningsvlak daarom zo recht mogelijk plaatsen.

② Dimmer monteren (afbeelding ②).

### Zo bedient u de dimmer

#### De dimmer bedienen via

- sensor-bedieningsvlak op de dimmer
- sensor-bedieningsvlak op een elektronisch neventoestel
- mechanisch neventoestel (conventionele impulsdrukker)
- IR-afstandbediening (bij TELE-sensor-bedieningsvlak IR op de dimmer of TELE-neventoestel)

De bediening is in alle gevallen gelijk.

23

### Aangesloten lampen schakelen/dimmen

- Inschakelen/uitschakelen: toets kort indrukken
- Licht/donker dimmen: toets langer indrukken

### Memory-functie uitschakelen/inschakelen

① De dimmer achtereenvolgens minstens tien keer snel in- en weer uitschakelen.

### Wat te doen bij storingen?

#### De verbruiker brandt niet.

Zekering vervangen. Bij herhaling de aangesloten last reduceren.

#### De dimmer zoemt tijdens bedrijf.

Zoemen tijdens bedrijf is afhankelijk van de inbouwwijze. Er is geen sprake van een storing.

24

### Zo vervangt u de zekering

 **Levensgevaar:**  
Netspanning uitschakelen.

① Afbeelding ①: zekeringhouder naar voren eruit trekken en zekering ③ vervangen (reservezekering ④).

25

### Technische gegevens

**Netspanning:** AC 230 V, 50 Hz  
**Nominaal vermogen:**  
 573399: 60–400 W  
 577299: 60–600 W  
 Halogeenlampen tot 500 W

**Resterende helderheid:** vast ingesteld

**Beveiliging tegen kortsluiting:**

573399: Glaszekering T 1,6 H  
 577299: Glaszekering T 2,5 H

**Prestatiekenmerken:** - softstart  
 - memory-functie (uitschakelbaar).

26

27

### Utilidad del dimmer

Con el dimmer puede conectar/desconectar y regular cargas óhmicas mediante una placa sensora (Figura ①). La función de memoria incorporada registra la luminosidad ajustada la última vez (puede desactivarse).

El dimmer dispone de una función de inicio suave que incrementa ligeramente la carga conectada.

 **¡Atención!** El dimmer precisa de una carga mínima de 60 W. Si ésta no se alcanza, pueden producirse fallos en el funcionamiento.

 **¡Atención!** Los aparatos conectados pueden resultar dañados si se conectan cargas inductivas o capacitivas.

28

 **Indicación:** No regule la intensidad en las bases de enchufe. El riesgo de sobrecarga y la probabilidad de que se conecten aparatos inadecuados es demasiado grande.

Se pueden conectar hasta diez de las siguientes entradas electrónicas de extensión Merten:

- Unidad de extensión para placas sensoras Merten (excepto placas sensoras vía radio, placas sensoras TELE y placas sensoras Tracent), art. n° **573999**
- Unidad de extensión TELE para placas sensoras Merten del tipo TELE o Tracent, art. n° **573998**

Además puede conectar entradas de extensión mecánicas tantas como usted desee (pulsadores convencionales). Mediante la ampliación de potencia art. n° 574099, puede también aumentar la potencia de conexión en 600 VA por cada ampliación conectada.

29

 **Indicación:** Si no monta el dimmer en una única caja de empotrar estándar, la carga máxima permitida se reduce como se indica a continuación, debido a la baja disipación de calor:

Red. carga	Dimmer montado en paredes huecas o de madera *	Varios dimmers combinados *	Varios dimmers en carril DIN	Dimmer en caja de superficie de 1 ó 2 elementos	Dimmer en caja de superficie de 3 elementos
25 %	X	X	X		
30 %				X	
50 %					X

\* si se dan varios de estos factores conjuntamente, suma la reducción de carga de todos los casos

30

### Cómo completar el dimmer

- Placa sensora (control in situ)
- Placa sensora Tracent compuesta de control electrónico + placa sensora de cristal (control in situ)
- Placa sensora TELE por infrarrojos (control in situ mediante el mando a distancia por infrarrojos Merten)

31

### Montaje del dimmer



**Peligro de muerte** por descarga eléctrica. El dimmer sólo debe ser montado y conectado por especialistas en electricidad. Tenga en cuenta la normativa específica del país.



**Peligro de muerte** por descarga eléctrica. Puede haber tensión en las salidas, incluso si el dimmer se encuentra desconectado. Si ha de realizar trabajos en los consumos conectados, anule siempre la tensión por medio del fusible preconectado.

- 1 Cableado dependiendo del uso que se le quiera dar al dimmer:
  - Dimmer como aparato único o (Figura 3) con pulsador.
  - **Figura 4**: Dimmer (A) en conexión conmutada con extensión (B).

32

- **Figura 5**: Dimmer (A) en conexión conmutada con extensión TELE (B) (control a distancia).
- **Figura 6**: Dimmer (A) con ampliación de potencia (B).



**Indicación:** Es necesario un conductor neutro para el uso de la unidad de extensión TELE.



**¡Atención!** Las conexiones enchufables en la parte trasera de la placa sensora se pueden deformar si se atascan. Por ello, conecte siempre la placa sensora de forma recta.

- 2 Montaje del dimmer (Figura 2).

### Manejo del dimmer

#### Manejo del dimmer mediante

- Placa sensora en el dimmer
- Placa sensora en una entrada de extensión electrónica

33

- Entrada de extensión mecánica (pulsador convencional)
- Mando a distancia por infrarrojos (para placa sensora TELE por infrarrojos, en el dimmer o en una unidad de extensión TELE)

El manejo es igual en todos los casos.

#### Conmutación/regulación de las luces conectadas

- Conexión/desconexión: pulse brevemente la tecla
- Aumento/disminución de la intensidad de la luz: pulse la tecla durante un tiempo más largo

#### Desconexión/conexión de la función de memoria

- 1 Conecte y desconecte al menos diez veces seguidas y de forma rápida el dimmer.

34

### ¿Qué hacer en caso de interferencias?

#### El consumo no se enciende.

Recambie el fusible. Si se repite, reduzca la carga conectada.

#### El dimmer produce un zumbido cuando se encuentra en funcionamiento.

El zumbido durante el funcionamiento es una característica propia del modelo y no una avería.

### Cambio del fusible



**Peligro de muerte:** Desconecte la tensión de red.

- 1 Figura 1: Extraiga hacia delante el portafusibles y recambie el fusible (C) (fusible de repuesto (D)).

35

### Datos técnicos

**Tensión de red:** CA 230 V, 50 Hz

#### Potencia de conexión:

573399: 60-400 W

577299: 60-600 W

Lámparas halógenas (de 230 V), hasta 500 W

#### Luminosidad residual:

fija

#### Protección contra cortocircuitos:

573399: Fusible T 1,6 H

577299: Fusible T 2,5 H

#### Características de potencia:

- inicio suave
- función de memoria (puede desconectarse).

36

### Voici les possibilités qu'offre le variateur

Le variateur permet la commutation et la variation de charges ohmiques à partir d'une plaque tactile (figure ❶). La fonction mémoire intégrée peut mémoriser le dernier réglage de la luminosité (fonction désactivable). Le variateur dispose d'une fonction de démarrage lent qui augmente doucement le niveau de luminosité d'une charge connectée.



**Attention :** Pour le fonctionnement du variateur, une charge minimale de 60 W est requise. L'utilisation d'une charge inférieure peut entraîner un mauvais fonctionnement.



**Attention :** Les appareils connectés peuvent être endommagés s'il y a raccordement de charges inductives ou capacitives.



**Remarque :** Ne pas brancher des variateurs sur des prises de courant ! Le risque de surcharge et de connexion d'appareils non adaptés est trop important.

Vous pouvez raccorder jusqu'à dix des postes secondaires électroniques suivants de Merten :

- Mécanisme de poste secondaire pour plaques tactiles Merten (exceptées les plaques tactiles radio, à télécommande et Tracent), réf. **573999**
- Mécanisme de poste secondaire à télécommande pour plaques tactiles à télécommande ou plaques tactiles à télécommande Tracent de Merten, réf. **573998**

Vous pouvez en outre raccorder de nombreux postes secondaires mécaniques (poussoirs traditionnels). De plus, grâce à l'accessoire de puissance réf. 574099, vous pouvez augmenter la puissance de raccordement de 600 VA par accessoire de puissance.



**Remarque :** Si vous ne montez pas le variateur encastré dans un boîtier d'encastrement standard séparé, la charge maximale admissible diminue, en raison de l'évacuation de chaleur réduite, dans les proportions suivantes :

Réduction de la charge de	Variateur monté dans des parois creuses ou en bois *	Combinaison de plusieurs variateurs *	Plusieurs variateurs encastrés sur rails	Variateur dans boîtier apparent simple ou double	Variateur dans boîtier apparent triple
25 %	X	X	X		
30 %				X	
50 %					X

\* en cas de plusieurs facteurs simultanés, additionner les réductions de charge !

### Comment compléter le variateur ?

- Plaque tactile (commande sur place)
- Plaque tactile Tracent, composée d'une électronique de système + d'un verre de commande tactile (commande sur place)
- Plaque tactile à télécommande IR (commande sur place ou à partir d'une télécommande IR Merten)

### Comment monter le variateur ?



**Danger de mort** dû au courant électrique. Seuls des électriciens sont autorisés à monter et à raccorder le variateur. Respectez les directives en vigueur dans le pays concerné.



**Danger de mort** dû au courant électrique. Même si le variateur est coupé, les sorties peuvent être sous tension. Pour effectuer des travaux sur des consommateurs connectés, mettez toujours hors-circuit à l'aide du fusible en amont.

① Effectuer le câblage du variateur pour l'application souhaitée :

- Variateur comme appareil unique ou (figure ❸) avec poussoir.
- **Figure ❹** : Variateur (A) dans une installation va-et-vient avec poste secondaire (B).
- **Figure ❺** : Variateur (A) dans une installation à deux directions avec poste secondaire à télécommande (B) (commande à distance).
- **Figure ❻** : Variateur (A) avec accessoire de puissance (B).



**Remarque :** Un conducteur neutre **est requis** en cas d'utilisation du mécanisme de poste secondaire à télécommande.



**Attention :** Les broches de contact au dos de la plaque tactile peuvent se déformer en cas d'important gauchissement. Par conséquent, enfichez la plaque tactile le plus droit possible.

② Montage du variateur (figure ②).

### Comment commander le variateur ?

#### Commander le variateur à partir

- d'une plaque tactile sur le variateur lui-même
- d'une plaque tactile sur le poste secondaire électronique
- d'un poste secondaire mécanique (poussoir ordinaire)

43

- d'une télécommande IR (en cas de plaque tactile à télécommande IR sur un variateur ou mécanisme de poste secondaire à télécommande)

Dans tous les cas la commande est identique.

#### Commutation/variation des lampes raccordées

- Marche/Arrêt : appuyer brièvement sur la touche
- Variation clair/sombre : appuyer plus longuement sur la touche

#### Mise en marche/arrêt de la fonction mémoire

① Enclencher/couper le variateur rapidement au moins dix fois de suite.

44

### Que faire en cas de problèmes ?

#### Le consommateur ne s'allume pas.

Remplacer le fusible. En cas de répétition, réduire la charge connectée.

#### Le variateur bourdonne lorsqu'il est en fonctionnement.

Un bourdonnement pendant le fonctionnement est dû à la conception et ne constitue pas un défaut.

### Comment changer le fusible ?



#### Danger de mort :

Couper la tension du réseau.

① Figure ① : Retirer le porte-fusible par l'avant et remplacer le fusible ② (fusible de rechange ③).

45

### Caractéristiques techniques

**Tension du réseau :** CA 230 V, 50 Hz

#### Puissance nominale :

573399 : 60-400 W  
 577299 : 60-400 W  
 Lampes halogènes jusqu'à 500 W

#### Luminosité

**résiduelle :** réglage fixe

#### Protection contre les courts-circuits :

573399: fusible T 1,6 H  
 577299 : fusible T 2,5 H

**Caractéristiques :** - démarrage lent  
 - fonction mémoire (désactivable).

46

### Ecco cosa è possibile fare con il dimmer

Il dimmer consente di attivare e regolare carichi ohmici mediante un rilevatore (figura ①). La funzione memory incorporata (disattivabile) permette di memorizzare l'ultimo livello di luminosità impostato.

Il dimmer è dotato di una funzione Softstart per regolare dolcemente la massima intensità luminosa di un carico collegato.



**Attenzione:** il dimmer necessita per il funzionamento un carico minimo di 60 W. Se tale valore non viene raggiunto possono verificarsi dei disturbi di funzionamento



**Attenzione:** l'eventuale collegamento di carichi induttivi o capacitivi potrebbe causare dei danni alle apparecchiature allacciate.

48

**i** **Avvertenza:** i dimmer non vanno collegati direttamente alle prese! Il rischio che si verifichi un sovraccarico e che si colleghino delle apparecchiature non adatte è troppo alto.

È possibile collegare fino a dieci dei seguenti apparecchi derivati elettronici Merten:

- modulo derivazione per rilevatori Merten (tranne tasti radio, TELE e touch-screen Tracent), art. n. **573999**
- modulo derivazione TELE per rilevatori Merten TELE o Tracent, art. n. **573998**

È inoltre possibile collegare diversi apparecchi derivati meccanici (tasti tradizionali). Inoltre mediante l'amplificatore di potenza art. n. 574099 è possibile aumentare la potenza allacciata di 600 W per ogni amplificatore di potenza.

49

**i** **Avvertenza:** se il dimmer non viene montato in una scatola da incasso standard singola, il carico massimo consentito si riduce a causa della scarsa dissipazione del calore come segue:

Rid. carico di	Dimmer montato in pareti cave o di legno *	Più dimmer in un'unica combinazione *	Più dimmer da incasso su binario a cappello	Dimmer in alloggiamento a vista singolo o doppio	Dimmer in alloggiamento a vista triplo
25 %	X	X	X		
30 %				X	
50 %					X

\* in caso di più fattori comuni sommare la riduzione del carico!

50

### Come completare il dimmer

- rilevatore (comando sul posto)
- touch-screen Tracent, costituito da elettronica di controllo + touch-screen vetro (comando sul posto)
- tasto TELE IR (comando sul posto oppure mediante il telecomando IR Merten)

### Come montare il dimmer

**⚡** **Pericolo di morte** a causa della corrente elettrica. Il montaggio e l'allacciamento del dimmer devono essere eseguiti esclusivamente da elettricisti specializzati. Attenersi alle norme in vigore.

**⚡** **Pericolo di morte** a causa della corrente elettrica. Sulle uscite può esserci tensione anche se il dimmer è spento. Prima di eseguire degli interventi sulle utenze allacciate, togliere la tensione attraverso il fusibile inserito a monte.

51

① Cablare il dimmer in funzione del tipo di applicazione desiderata:

- dimmer come apparecchio singolo oppure (figura ③) con tasto.
- **Figura ④:** dimmer (A) in connessione alternata con modulo derivazione (B).
- **Figura ⑤:** dimmer (A) in connessione alternata con modulo derivazione TELE (B) (telecomandabile).
- **Figura ⑥:** dimmer (A) con amplificatore di potenza (B).

**i** **Avvertenza:** quando si utilizza un modulo derivazione TELE è **necessario** un conduttore neutro.

**!** **Attenzione:** in caso di inclinazione eccessiva i perni che si trovano sul retro del sensore possono piegarsi. Per questo motivo inserire il tasto tenendolo sempre il più dritto possibile.

52

② Montare il dimmer (figura ②).

### Comando del dimmer

#### Il dimmer si comanda mediante

- rilevatore sul dimmer stesso
- rilevatore su un apparecchio elettronico derivato
- apparecchio meccanico derivato (tasto tradizionale)
- telecomando IR (per tasto TELE IR sul dimmer oppure modulo derivazione TELE)

Il comando è identico in tutti i casi.

#### Accensione/regolazione delle luci collegate

- Accensione/spengimento: premere brevemente il tasto
- Regolazione dell'intensità: premere più a lungo il tasto

53

### Disattivazione/attivazione della funzione memory

① Accendere e spegnere il dimmer velocemente per almeno dieci volte in successione.

### Cosa fare in caso di guasto?

#### L'utenza non s'illumina.

Sostituire il fusibile. Se il guasto si ripete ridurre il carico collegato.

#### Quando è in funzione il dimmer emette una specie di ronzio.

Il ronzio durante il funzionamento dipende dalla tipologia costruttiva e non è un guasto.

54

### Sostituzione del fusibile

 **Pericolo di morte:**  
disinserire la tensione di rete.

① Figura ❶: estrarre il portafusibili e sostituire il fusibile ❷ (fusibile di ricambio ❸).

55

### Dati tecnici

**Tensione di rete:** AC 230 V, 50 Hz

**Potenza nominale:**

573399: 60–400 W

577299: 60–600 W

Lampade alogene fino a 500 W

**Luminosità residua:** impostazione fissa

**Protezione da corto circuito:**

573399: FusibileT 1,6 H

577299: FusibileT 2,5 H

**Caratteristiche:**

- Softstart

- funzione memory (disattivabile).

56

57

### O que pode fazer com o Dimmer

Com o Dimmer pode comutar e regular cargas ohmicas através de uma tecla sensora (Fig. ❶). A função de memória incorporada consegue fixar o último nível de luminosidade regulado (desligável).

O Dimmer dispõe de uma função softstart que aumenta, suavemente, uma carga ligada.

 **Atenção:** O Dimmer necessita de uma carga mínima de 60 W para funcionar. Se este valor não for atingido, podem surgir falhas no funcionamento.

 **Atenção:** A ligação de cargas indutivas ou capacitivas pode causar danos aos aparelhos ligados.

 **Nota:** não regule a intensidade em tomadas! O perigo da sobrecarga e da ligação de aparelhos inadequados é muito grande.

58

Pode ligar até dez pontos de comutação extra através dos seguintes módulos:

- Módulo adicional de comutação para teclas sensoras (excepto teclas sensoras via rádio, com IV e Tracent), Art. n.º **573999**
- Módulo adicional de tele-comutação para teclas sensoras com IV da Merten ou teclas sensoras Tracent), Art. n.º **573998**

Possibilidade de utilizar pontos de comutação extra com base no botão de pressão convencional. Além disso, com o potenciómetro art. n.º 574099, pode aumentar a potência de ligação em 600 W por potenciómetro.

 **Nota:** se o dimmer não for instalado numa caixa de montagem individual, a carga máxima autorizada é reduzida devido à baixa dissipação térmica. Esta redução ocorre da seguinte forma:

59

Redução da carga em	Dimmer montado em paredes ocas ou de madeira *	Vários Dimmers juntos numa combinação *	Vários Dimmers instalados em Calha DIN	Dimmer em caixa de montagem saliente simples ou dupla	Dimmer numa caixa de montagem saliente tripla
25 %	X	X	X		
30 %				X	
50 %					X

\* em caso de vários factores juntos, somar as reduções de carga!

### Como completar o Dimmer

- Tecla sensora (comando local)
- Tecla sensora Tracent, consiste num sistema electrónico de comando + tecla sensora de vidro (comando local)

60

- Tecla sensora com IV (comando local ou através do telecomando IV da Merten)

### Como instalar o Dimmer

 **Perigo de vida** devido a corrente eléctrica! O Dimmer só pode ser instalado e ligado por pessoal especializado. Observe as normas específicas do país.

 **Perigo de vida** devido a corrente eléctrica! Mesmo com o Dimmer desligado, pode existir tensão nas saídas. Ao trabalhar com cargas ligadas, separe-as sempre da tensão através do fusível conectado em série.

- 1 Ligue os cabos do Dimmer para a aplicação desejada:
  - Dimmer como aparelho individual ou (Fig. 3) com botão.

61

- **Fig. 4:** Dimmer (A) em circuito de comutação com extensão (B).
- **fig. 6:** Dimmer (A) em circuito de comutação com módulo adicional de tele-comutação (B) (telecomandável)
- **fig. 6:** Dimmer (A) com potenciômetro (B).

 **Nota: É necessário** um condutor neutro ao utilizar o módulo adicional de tele-comutação.

 **Atenção:** Os pinos de contacto na parte de trás da tecla sensora podem dobrar-se ao serem empurrados com demasiada força. Por isso, insira a tecla sensora sempre que possível de forma direita.

- 2 Instalar o Dimmer (fig. 2).

62

### Como operar o Dimmer

#### Operar o Dimmer através

- Tecla sensora no próprio Dimmer
  - Tecla sensora numa extensão electrónica
  - Botão de pressão convencional
  - Telecomando IV (em tecla sensora com IV no Dimmer ou módulo adicional de tele-comutação)
- A operação é igual em todos os casos.

#### Comutar/regular lâmpadas ligadas

- Ligar/desligar: Premir a tecla brevemente
- Regular claro/escuro: Premir a tecla longamente

#### Desligar/ligar a função de memória

- 1 Ligar e desligar o Dimmer, pelo menos, dez vezes consecutivas.

63

### O que fazer em caso de avaria?

#### A carga não liga.

Substituir o fusível. Em caso de repetição, reduza a carga ligada.

#### O Dimmer emite um zumbido durante o funcionamento.

O zumbido audível, durante o funcionamento, é de fabrico, não representando qualquer tipo de avaria.

### Substituir o fusível:

 **Perigo de vida:** Desligar a tensão de rede.

- 1 Figura 1: Retire o suporte de fusíveis, puxando-o e substitua o fusível (C) (fusível sobressalente (D)).

64

### Dados técnicos

**Tensão de rede:** AC 230 V, 50 Hz  
**Potência nominal:**  
573399: 60 - 400 W  
577299: 60 - 600 W  
Lâmpadas de halogéneo até 500 W

#### Luminosidade

**restante:** bem ajustada

#### Protecção contra curto-circuito:

573399: cartucho fusível, T 1,6 H  
577299: cartucho fusível T 2,5 H

#### Características da

**potência:**  
- Softstart  
- Função de memória (desligável).

65

66